

Professionelle vertikale ABLÄUFE mit quadratischem Oberteil, einteilig

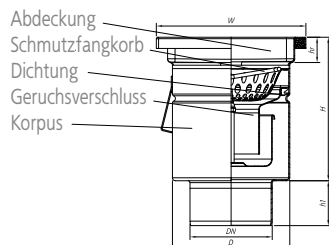

W200/110V1

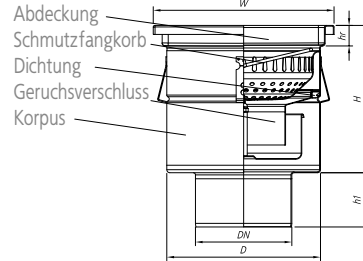

W300/160V1

Ablausymbol		W200/75V1	W200/110V1	W300/200/110V1	W300/110V1	W300/160V1
Katalognummer eines kompletten Ablaufes Mat. 304 mit Gitterrost		00.005075.21	00.005110.21	00.082110.21	00.025110.21	00.001160.21
Katalognummer eines kompletten Ablaufes Mat. 304 mit Stabrost		00.005075.32	00.005110.32	00.082110.32	00.025110.32	00.001160.32
Katalognummer eines kompletten Ablaufes Mat. 304 mit Plattenrost		00.005075.41	00.005110.41	00.082110.41	00.025110.41	00.001160.41
Katalognummer eines kompletten Ablaufes Mat. 304 mit Blechrost		00.005075.13	00.005110.13	00.082110.13	00.025110.13	00.001160.13
Abmessungen	DN	75	110	110	110	160
	H	192	192	195	244	244
	h1	60	60	60	60	90
	D	157	157	157	255	255
	W	200x200	200x200	300x300	300x300	300x300
hr	30	30	30	30	30	
Katalognummer des Ablaufgehäuses Mat. 304		20.005075.07	20.005110.07	20.082110.07	20.025110.07	20.001160.07
Katalognummer des Korbes		02.200110.00	02.200110.00	02.200110.00	08.300160.00	08.300160.00
Katalognummer des Schmutzfangkorbes*		03.200110.00	03.200110.00	03.200110.00	09.300160.00	09.300160.00
Katalognummer des Siphons		00.200110.01	00.200110.01	00.200110.01	00.300160.01	00.300160.01
Korb-/Ablagerungsbeckenvolumen [l]		0,45	0,45	0,45	2,9	2,9
Siphondurchlassfähigkeit [l/s]		2,1	2,1	2,1	5,7	5,7
Seriennummern der Roste	Gitterrost	06.200164.07	06.200164.07	06.300265.07	06.300265.07	06.300265.07
	Stabrost	09.200164.07	09.200164.07	09.300265.07	09.300265.07	09.300265.07
	Plattenrost	17.200164.07	17.200164.07	17.300265.07	17.300265.07	17.300265.07
	lechrost	01.200165.07	01.200165.07	01.300265.07	01.300265.07	01.300265.07

* Um einen kompletten Ablauf mit einem Schutzfangkorb zu bestellen, die zweite Ziffer der Katalognummer durch „1“, z.B. 01.005075.13 ersetzen.

* Um einen kompletten Ablauf aus dem Material 316 zu bestellen, die erste Ziffer der Katalognummer durch „1“, z.B. 10.005075.13, mit einem Schmutzfangkorb, die zweite Ziffer durch „3“, z.B. 13.005075.13 ersetzen.

ABDECKUNGSARTEN

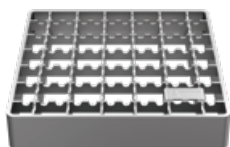

Anti-Rutsch-Gitterrost



Stabrost



Blechrost (perforiert)



Plattenrost



Zubehör siehe Seiten 22-23

Professionelle vertikale ABLÄUFE mit quadratischem Oberteil, zweiteilig

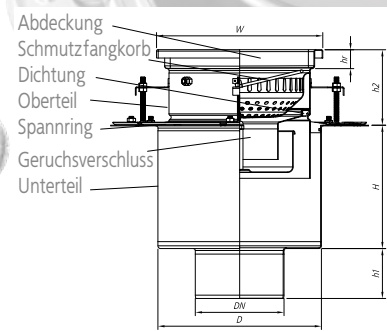
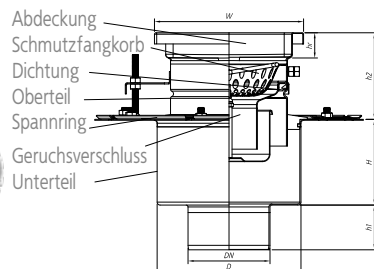

W200/110V2

W300/160V2

Ablaufsymbol		W200/75V2	W200/110V2	W300/200/110V2	W300/110V2	W300/160V2
Katalognummer eines kompletten Ablaufes Mat. 304 mit Gitterrost		00.006075.21	00.006110.21	00.083110.21	00.026110.21	00.002160.21
Katalognummer eines kompletten Ablaufes Mat. 304 mit Stabrost		00.006075.32	00.006110.32	00.083110.32	00.026110.32	00.002160.32
Katalognummer eines kompletten Ablaufes Mat. 304 mit Plattenrost		00.006075.41	00.006110.41	00.083110.41	00.026110.41	00.002160.41
Katalognummer eines kompletten Ablaufes Mat. 304 mit Blechrost		00.006075.13	00.006110.13	00.083110.13	00.026110.13	00.002160.13
Abmessungen	H2	80-135	80-135	80-135	80-155	80-155
	DN	75	110	110	110	160
	H	200	200	200	172	172
	h1	60	60	60	60	90
	D	193	193	193	295	295
	W	200x200	200x200	300x300	300x300	300x300
	hr	30	30	30	30	30
Katalognummer des Ablaufgehäuses Mat. 304 Oberteil		40.006110.07	40.006110.07	40.083110.07	40.026110.07	40.026110.07
Katalognummer des Ablaufgehäuses Mat. 304 Unterteil		50.006075.00	50.006110.00	50.006110.00	50.026110.00	50.002160.00
Katalognummer des Korbes		02.200110.00	02.200110.00	02.200110.00	08.300160.00	08.300160.00
Katalognummer des Schmutzfangkorbes *		03.200110.00	03.200110.00	03.200110.00	09.300160.00	09.300160.00
Katalognummer des Siphons		00.200110.01	00.200110.01	00.200110.01	00.300160.01	00.300160.01
Korb-/Ablagerungsbeckenvolumen [l]		0,45	0,45	0,45	2,9	2,9
Siphondurchlassfähigkeit [l/s]		2,1	2,1	2,1	5,7	5,7
Seriennummern der Roste	Gitterrost	06.200164.07	06.200164.07	06.300265.07	06.300265.07	06.300265.07
	Stabrost	09.200164.07	09.200164.07	09.300265.07	09.300265.07	09.300265.07
	Plattenrost	17.200164.07	17.200164.07	17.300265.07	17.300265.07	17.300265.07
	Blechrost	01.200165.07	01.200165.07	01.300265.07	01.300265.07	01.300265.07

* Um einen kompletten Ablauf mit einem Schutzfangkorb zu bestellen, die zweite Ziffer der Katalognummer durch „1“, z.B. 01.005075.13 ersetzen.

* Um einen kompletten Ablauf aus dem Material 316 zu bestellen, die erste Ziffer der Katalognummer durch „1“, z.B. 10.005075.13, mit einem Schutzfangkorb, die zweite Ziffer durch „3“, z.B. 13.005075.13 ersetzen.

ABDECKUNGSARTEN

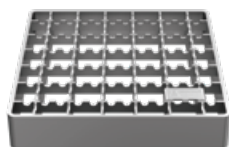

Anti-Rutsch-Gitterrost



Stabrost

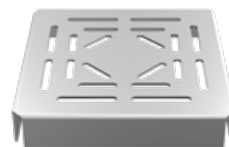

Blechrost (perforiert)



Plattenrost



Zubehör siehe Seiten 22-23

Professionelle horizontale ABLÄUFE mit quadratischem Oberteil, einteilig

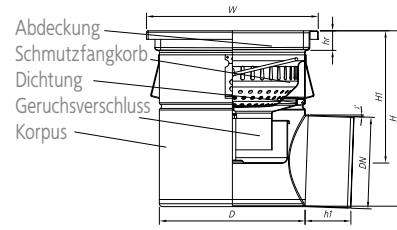
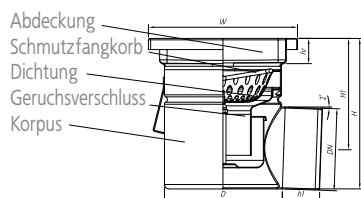

W200/110H1

W300/160H1

Ablaufsymbol		W200/75H1	W200/110H1	W300/200/110H1	W300/110H1	W300/160H1
Katalognummer eines kompletten Ablaufes Mat. 304 mit Gitterrost		00.007075.21	00.007110.21	00.084110.21	00.027110.21	00.003160.21
Katalognummer eines kompletten Ablaufes Mat. 304 mit Stabrost		00.007075.32	00.007110.32	00.084110.32	00.027110.32	00.003160.32
Katalognummer eines kompletten Ablaufes Mat. 304 mit Plattenrost		00.007075.41	00.007110.41	00.084110.41	00.027110.41	00.003160.41
Katalognummer eines kompletten Ablaufes Mat. 304 mit Blechrost		00.007075.13	00.007110.13	00.084110.13	00.027110.13	00.003160.13
Abmessungen	DN	75	110	110	110	160
	H	202	202	227	264	314
	h1	60	60	60	60	90
	D	157	157	157	255	255
	W	200x200	200x200	300x300	300x300	300x300
	hr	30	30	30	30	30
Katalognummer des Ablaufgehäuses Mat. 304		20.007075.07	20.007110.07	20.084110.07	20.027110.07	20.003160.07
Katalognummer des Korbes		02.200110.00	02.200110.00	02.200110.00	08.300160.00	08.300160.00
Katalognummer des Schmutzfangkorbes*		03.200110.00	03.200110.00	03.200110.00	09.300160.00	09.300160.00
Katalognummer des Siphons		00.200110.01	00.200110.01	00.200110.01	00.300160.01	00.300160.01
Korb-/Ablagerungsbeckenvolumen [l]		0,45	0,45	0,45	2,9	2,9
Siphondurchlassfähigkeit [l/s]		2,1	2,1	2,1	5,7	5,7
Seriennummern der Roste	Gitterrost	06.200164.07	06.200164.07	06.300265.07	06.300265.07	06.300265.07
	Stabrost	09.200164.07	09.200164.07	09.300265.07	09.300265.07	09.300265.07
	Plattenrost	17.200164.07	17.200164.07	17.300265.07	17.300265.07	17.300265.07
	Blechrost	01.200165.07	01.200165.07	01.300265.07	01.300265.07	01.300265.07

* Um einen kompletten Ablauf mit einem Schutzfangkorb zu bestellen, die zweite Ziffer der Katalognummer durch „1“, z.B. 01.005075.13 ersetzen.

* Um einen kompletten Ablauf aus dem Material 316 zu bestellen, die erste Ziffer der Katalognummer durch „1“, z.B. 10.005075.13, mit einem Schmutzfangkorb, die zweite Ziffer durch „3“, z.B. 13.005075.13 ersetzen.

ABDECKUNGSARTEN

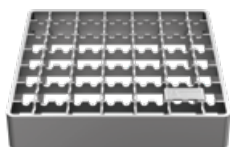

Anti-Rutsch-Gitterrost



Stabrost



Blechrost (perforiert)



Plattenrost



Zubehör siehe Seiten 22-23

Professionelle horizontale ABLÄUFE mit quadratischem Oberteil, zweiteilig

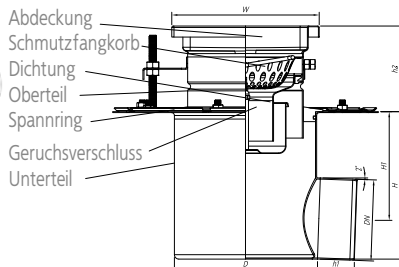

W200/75/110H2

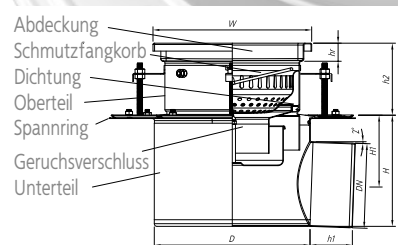

W300/160H2

Ablaufsymbol		W200/75H2	W200/110H2	W300/200/110H2	W300/110H2	W300/160H2
Katalognummer eines kompletten Ablaufes Mat. 304 mit Gitterrost		00.008075.21	00.008110.21	00.085110.21	00.028110.21	00.004160.21
Katalognummer eines kompletten Ablaufes Mat. 304 mit Stabrost		00.008075.32	00.008110.32	00.085110.32	00.028110.32	00.004160.32
Katalognummer eines kompletten Ablaufes Mat. 304 mit Plattenrost		00.008075.41	00.008110.41	00.085110.41	00.028110.41	00.004160.41
Katalognummer eines kompletten Ablaufes Mat. 304 mit Blechrost		00.008075.13	00.008110.13	00.085110.13	00.028110.13	00.004160.13
Abmessungen	H2	80-135	80-135	80-135	80-155	80-155
	DN	75	110	110	110	160
	H	200	200	200	172	222
	h1	60	60	60	60	90
	D	193	193	193	295	295
	W	200x200	200x200	300x300	300x300	300x300
	hr	30	30	30	30	30
Katalognummer des Ablaufgehäuses Mat. 304 Oberteil		06.200164.07	06.200164.07	06.300265.07	06.300265.07	06.300265.07
Katalognummer des Ablaufgehäuses Mat. 304 Unterteil		09.200164.07	09.200164.07	09.300265.07	09.300265.07	09.300265.07
Katalognummer des Korbes		17.200164.07	17.200164.07	17.300265.07	17.300265.07	17.300265.07
Katalognummer des Schmutzfangkorbes*		01.200165.07	01.200165.07	01.300265.07	01.300265.07	01.300265.07
Katalognummer des Siphons		00.200110.01	00.200110.01	00.200110.01	00.300160.01	00.300160.01
Korb- /Ablagerungsbeckenvolumen [l]		0,45	0,45	0,45	2,9	2,9
Siphondurchlassfähigkeit [l/s]		2,1	2,1	2,1	5,7	5,7
Seriennummern der Roste	Gitterrost	06.200164.07	06.200164.07	06.300265.07	06.300265.07	06.300265.07
	Stabrost	09.200164.07	09.200164.07	09.300265.07	09.300265.07	09.300265.07
	Plattenrost	17.200164.07	17.200164.07	17.300265.07	17.300265.07	17.300265.07
	Blechrost	01.200165.07	01.200165.07	01.300265.07	01.300265.07	01.300265.07

* Um einen kompletten Ablauf mit einem Schutzfangkorb zu bestellen, die zweite Ziffer der Katalognummer durch „1“, z.B. 01.005075.13 ersetzen.

* Um einen kompletten Ablauf aus dem Material 316 zu bestellen, die erste Ziffer der Katalognummer durch „1“, z.B. 10.005075.13, mit einem Schmutzfangkorb, die zweite Ziffer durch „3“, z.B. 13.005075.13 ersetzen.

ABDECKUNGSARTEN

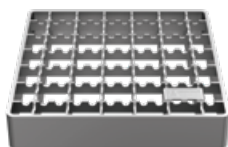

Anti-Rutsch-Gitterrost



Stabrost

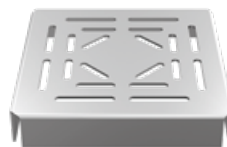

Blechrost (perforiert)



Plattenrost



Zubehör siehe Seiten 22-23

ZUBEHÖR für professionelle vertikale und horizontale Abläufe, mit quadratischem Oberteil, ein- und zweiteilig

W200/75V1, W200/75V2, W200/110V1, W200/110V2, W200/75H1,
W200/75H2, W200/110H1, W200/110H2

W300/110V1, W300/110V2, W300/160V1, W300/160V2, W300/110H1,
W300/110H2, W300/160H1, W300/160H2



SCHMUTZFANGKORB



ABLAGERUNGSKORB (SIEB)



SIPHON

A photograph of a stainless steel industrial facility, likely a brewery or food processing plant. The scene is filled with large, cylindrical stainless steel tanks and complex piping systems. A worker wearing a white lab coat, a hairnet, and blue gloves is standing in the foreground, looking down at a clipboard and writing. The lighting is bright, and the overall atmosphere is clean and professional.

Brauereien
Herstellung von Getränken
Molkereien
Fleischwarenfabriken
Bäckereien
Öffentliche Einrichtungen
Schöpfwerke

Professionelle vertikale ABLÄUFE mit quadratischem Oberteil, einteilig

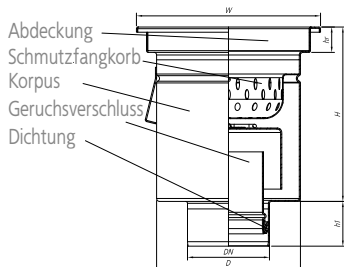

W250/110V1

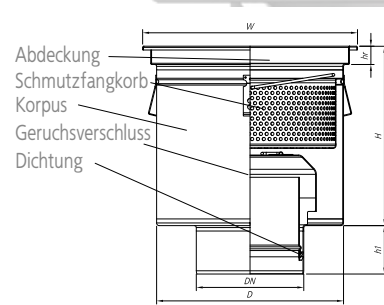

W400/200V1

Ablaufsymbol		W250/110V1	W400/200V1
Katalognummer eines kompletten Ablaufes Mat. 304 mit Gitterrost		00.001110.21	00.001200.21
Katalognummer eines kompletten Ablaufes Mat. 304 mit Stabrost		00.001110.32	00.001200.32
Katalognummer eines kompletten Ablaufes Mat. 304 mit Plattenrost		00.001110.41	00.001200.41
Katalognummer eines kompletten Ablaufes Mat. 304 mit Blechrost		00.001110.13	00.001200.13
Abmessungen	DN	110	200
	H	234	334
	h1	60	90
	D	193	348
	W	250x250	400x400
	hr	30	30
Katalognummer des Ablaufgehäuses Mat. 304		20.001110.07	20.001200.07
Katalognummer des Korbes		04.250110.00	10.400200.00
Katalognummer des Schmutzfangkorbes*		05.250110.00	11.400200.00
Katalognummer des Siphons		00.250110.02	00.400200.02
Korb-/Ablagerungsbeckenvolumen [l]		1	8,7
Siphondurchlassfähigkeit [l/s]		3	13,9
Seriennummern der Roste	Gitterrost	06.250213.07	06.400365.07
	Stabrost	09.250213.07	09.400365.07
	Plattenrost	17.250213.07	17.400365.07
	Blechrost	01.250213.07	01.400365.07

* Um einen kompletten Ablauf mit einem Schutzfangkorb zu bestellen, die zweite Ziffer der Katalognummer durch „1“, z.B. 01.005075.13 ersetzen.

* Um einen kompletten Ablauf aus dem Material 316 zu bestellen, die erste Ziffer der Katalognummer durch „1“, z.B. 10.005075.13, mit einem Schmutzfangkorb, die zweite Ziffer durch „3“, z.B. 13.005075.13 ersetzen.

ABDECKUNGSARTEN

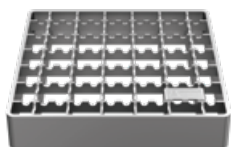

Anti-Rutsch-Gitterrost



Stabrost

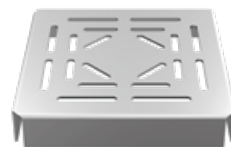

Blechrost (perforiert)



Plattenrost



Zubehör siehe Seiten 28-29

Professionelle vertikale ABLÄUFE mit quadratischem Oberteil, zweiteilig

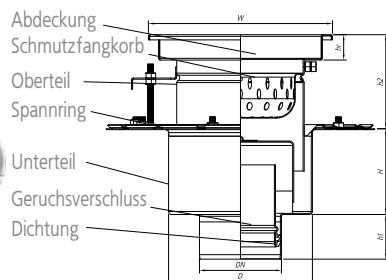

W250/110V2

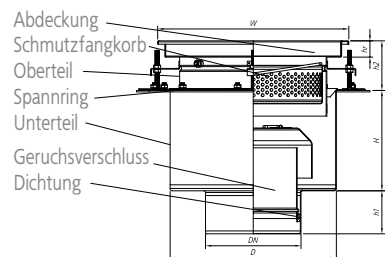

W400/200V2

Ablaufsymbol		W250/110V2	W400/200V2
Katalognummer eines kompletten Ablaufes Mat. 304 mit Gitterrost		00.002110.21	00.002200.21
Katalognummer eines kompletten Ablaufes Mat. 304 mit Stabrost		00.002110.32	00.002200.32
Katalognummer eines kompletten Ablaufes Mat. 304 mit Plattenrost		00.002110.41	00.002200.41
Katalognummer eines kompletten Ablaufes Mat. 304 mit Blechrost		00.002110.13	00.002200.13
Abmessungen	H2	80-155	75-140
	DN	110	200
	H	200	210
	h1	60	90
	D	193	348
	W	250x250	400x400
	hr	30	30
Katalognummer des Ablaufgehäuses Mat. 304 Oberteil		40.002110.07	40.002200.07
Katalognummer des Ablaufgehäuses Mat. 304 Unterteil		50.006110.00	50.002200.00
Katalognummer des Korbes		06.250110.00	12.400200.00
Katalognummer des Schmutzfangkorbes*		07.250110.00	13.400200.00
Katalognummer des Siphons		00.250110.02	00.400200.02
Korb- / Ablagerungsbeckenvolumen [l]		1	5,4
Siphondurchlassfähigkeit [l/s]		3	13,9
Siphondurchlassfähigkeit [l/s]	Gitterrost	06.250213.07	06.400365.07
	Stabrost	09.250213.07	09.400365.07
	Plattenrost	17.250213.07	17.400365.07
	Blechrost	01.250213.07	01.400365.07

* Um einen kompletten Ablauf mit einem Schutzfangkorb zu bestellen, die zweite Ziffer der Katalognummer durch „1“, z.B. 01.005075.13 ersetzen.

* Um einen kompletten Ablauf aus dem Material 316 zu bestellen, die erste Ziffer der Katalognummer durch „1“, z.B. 10.005075.13, mit einem Schmutzfangkorb, die zweite Ziffer durch „3“, z.B. 13.005075.13 ersetzen.

ABDECKUNGSARTEN

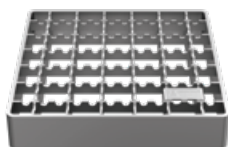

Anti-Rutsch-Gitterrost



Stabrost



Blechrost (perforiert)



Plattenrost



Zubehör siehe Seiten 28-29

Professionelle horizontale ABLÄUFE mit quadratischem Oberteil, einteilig

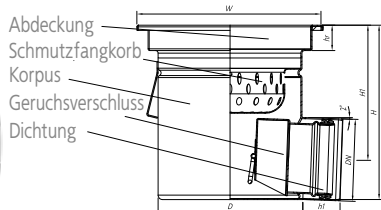

W250/110H1

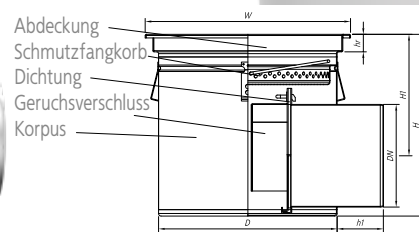

W400/200H1

Ablaufsymbol		W250/110H1	W400/200H1
Katalognummer eines kompletten Ablaufes Mat. 304 mit Gitterrost		00.003110.21	00.003200.21
Katalognummer eines kompletten Ablaufes Mat. 304 mit Stabrost		00.003110.32	00.003200.32
Katalognummer eines kompletten Ablaufes Mat. 304 mit Plattenrost		00.003110.41	00.003200.41
Katalognummer eines kompletten Ablaufes Mat. 304 mit Blechrost		00.003110.13	00.003200.13
Abmessungen	DN	110	200
	H	246	354
	h1	60	90
	D	193	348
	W	250x250	400x400
	hr	30	30
Katalognummer des Ablaufgehäuses Mat. 304		20.003110.07	20.003200.07
Katalognummer des Korbes		04.250110.00	14.400200.00
Katalognummer des Schmutzfangkorbes*		05.250110.00	15.400200.00
Katalognummer des Siphons		00.250110.03	00.400200.03
Korb-/Ablagerungsbeckenvolumen [l]		1	2,7
Siphondurchlassfähigkeit [l/s]		2,1	9,2
Seriennummern der Roste	Gitterrost	06.250213.07	06.400365.07
	Stabrost	09.250213.07	09.400365.07
	Plattenrost	17.250213.07	17.400365.07
	Blechrost	01.250213.07	01.400365.07

* Um einen kompletten Ablauf mit einem Schutzfangkorb zu bestellen, die zweite Ziffer der Katalognummer durch „1“, z.B. 01.005075.13 ersetzen.

* Um einen kompletten Ablauf aus dem Material 316 zu bestellen, die erste Ziffer der Katalognummer durch „1“, z.B. 10.005075.13, mit einem Schmutzfangkorb, die zweite Ziffer durch „3“, z.B. 13.005075.13 ersetzen.

ABDECKUNGSARTEN

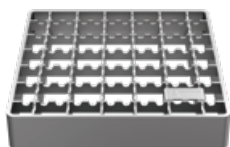

Anti-Rutsch-Gitterrost



Stabrost



Blechrost (perforiert)



Plattenrost



Zubehör siehe Seiten 28-29

Professionelle horizontale ABLÄUFE mit quadratischem Oberteil, zweiteilig

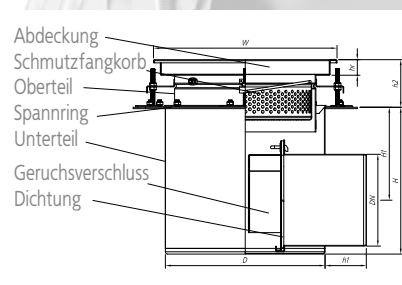
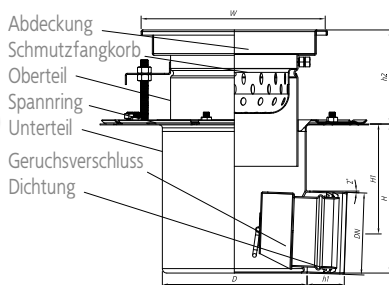

W250/110H2

W400/200H2

Abflusssymbol		W250/110H2	W400/200H2
Katalognummer eines kompletten Ablaufes Mat. 304 mit Gitterrost		00.004110.21	00.004200.21
Katalognummer eines kompletten Ablaufes Mat. 304 mit Stabrost		00.004110.32	00.004200.32
Katalognummer eines kompletten Ablaufes Mat. 304 mit Plattenrost		00.004110.41	00.004200.41
Katalognummer eines kompletten Ablaufes Mat. 304 mit Blechrost		00.004110.13	00.004200.13
Abmessungen	H2	95-155	75-140
	DN	110	200
	H	200	320
	h1	60	90
	D	193	348
	W	250x250	400x400
	hr	30	30
Katalognummer des Ablaufgehäuses Mat. 304 Oberteil		40.002110.07	40.002200.07
Katalognummer des Ablaufgehäuses Mat. 304 Unterteil		50.008110.00	50.004200.00
Katalognummer des Korbes		06.250110.00	12.400200.00
Katalognummer des Schmutzfangkorbes*		07.250110.00	13.400200.00
Katalognummer des Siphons		00.250110.03	00.400200.03
Korb-/Ablagerungsbeckenvolumen [l]		1	5,4
Siphondurchlassfähigkeit [l/s]		2,1	9,2
Seriennummern der Roste	Gitterrost	06.250213.07	06.400365.07
	Stabrost	09.250213.07	09.400365.07
	Plattenrost	17.250213.07	17.400365.07
	Blechrost	01.250213.07	01.400365.07

* Um einen kompletten Ablauf mit einem Schutzfangkorb zu bestellen, die zweite Ziffer der Katalognummer durch „1“, z.B. 01.005075.13 ersetzen.

* Um einen kompletten Ablauf aus dem Material 316 zu bestellen, die erste Ziffer der Katalognummer durch „1“, z.B. 10.005075.13, mit einem Schmutzfangkorb, die zweite Ziffer durch „3“, z.B. 13.005075.13 ersetzen.

ABDECKUNGSARTEN

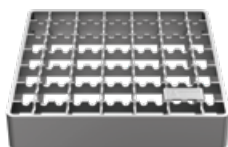

Anti-Rutsch-Gitterrost



Stabrost



Blechrost (perforiert)



Plattenrost



Zubehör siehe Seiten 28-29

ZUBEHÖR für professionelle horizontale und vertikale Abläufe, mit quadratischem Oberteil, ein- und zweiteilig

W250/110V1, W250/110V2, W250/110H1, W250/110H2

W400/200V1, W400/200V2, W400/200H1, W400/200H2



SCHMUTZFANGKORB



ABLAGERUNGSKORB (SIEB)



V



H



V



H

SIPHON



Apotheke

Chemische Anlagen

Kläranlagen

Öffentlicher Raum

Großküchen

Krankenhäuser

Hotels

Lagerhäuser

Professionelle vertikale ABLÄUFE mit rundem Oberteil, einteilig

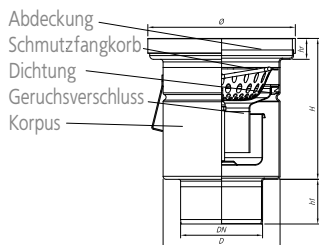

D200/110V1

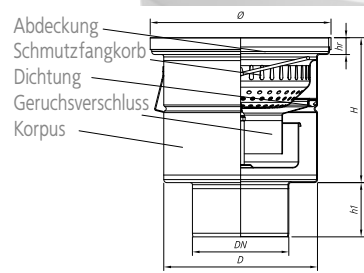

D300/160V1

Ablaufsymbol		D200/75V1	D200/110V1	D300/200/110V1	D300/110V1	D300/160V1
Katalognummer eines kompletten Ablaufes Mat. 304 mit Gitterrost		00.015075.23	00.015110.23	00.076110.23	00.072110.23	00.072160.23
Katalognummer eines kompletten Ablaufes Mat. 304 mit Stabrost		00.015075.34	00.015110.34	00.076110.34	00.072110.34	00.072160.34
Katalognummer eines kompletten Ablaufes Mat. 304 mit Plattenrost		00.015075.43	00.015110.43	00.076110.43	00.072110.43	00.072160.43
Katalognummer eines kompletten Ablaufes Mat. 304 mit Blechrost		00.015075.50	00.015110.50	00.076110.50	00.072110.50	00.072160.50
Abmessungen	DN	75	110	110	110	160
	H	189	189	189	240	240
	h1	60	60	60	60	90
	D	157	157	157	255	255
	Ø	198	198	300	300	300
	hr	25	25	25	25	25
Katalognummer des Ablaufgehäuses Mat. 304		20.015075.06	20.015110.06	20.076110.06	20.072110.06	20.072160.06
Katalognummer des Korbes		02.200110.00	02.200110.00	02.200110.00	08.300160.00	08.300160.00
Katalognummer des Schmutzfangkorbes*		03.200110.00	03.200110.00	03.200110.00	09.300160.00	09.300160.00
Katalognummer des Schmutzfangkorbes*		00.200110.01	00.200110.01	00.200110.01	00.300160.01	00.300160.01
Korb-/Ablagerungsbeckenvolumen [l]		0,45	0,45	0,45	2,9	2,9
Siphondurchlassfähigkeit [l/s]		2,1	2,1	2,1	5,7	5,7
Seriennummern der Roste	Gitterrost	06.200188.06	06.200188.06	06.300290.06	06.300290.06	06.300290.06
	Stabrost	09.200188.06	09.200188.06	09.300290.06	09.300290.06	09.300290.06
	Plattenrost	17.200188.06	17.200188.06	17.300290.06	17.300290.06	17.300290.06
	dichter Plattenrost	16.200188.06	16.200188.06	16.300290.06	16.300290.06	16.300290.06

* Um einen kompletten Ablauf mit einem Schutzfangkorb zu bestellen, die zweite Ziffer der Katalognummer durch „1“, z.B. 01.005075.13 ersetzen.

* Um einen kompletten Ablauf aus dem Material 316 zu bestellen, die erste Ziffer der Katalognummer durch „1“, z.B. 10.005075.13, mit einem Schmutzfangkorb, die zweite Ziffer durch „3“, z.B. 13.005075.13 ersetzen.

Das Ablaufrost mit dichtem Deckel wird mit einem Saugnapf entfernt. Dies ist ein zusätzliches Element - es ist nicht im Set mit dem Ablauf enthalten.



Bei Abläufen mit dichtem Deckel wird ein 8 mm dickes Plattenrost mit umlaufender Dichtung verwendet.

ABDECKUNGSARTEN

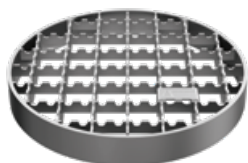

Anti-Rutsch-Gitterrost



Stabrost



Plattenrost



dichtes Plattenrost



Zubehör siehe Seiten 34-35

Professionelle vertikale ABLÄUFE mit rundem Oberteil, zweiteilig

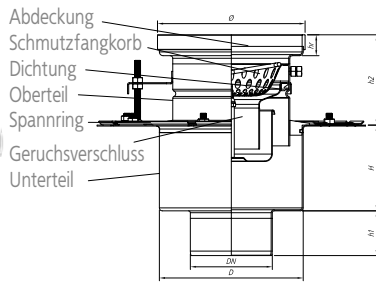

D200/110V2

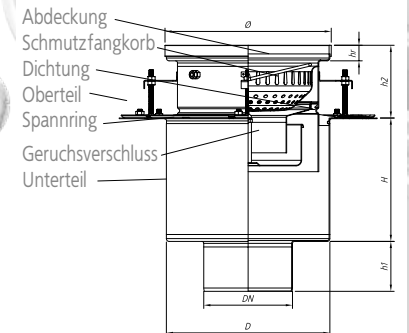

D300/160V2

Ablaufsymbol		D200/75V2	D200/110V2	D300/200/110V2	D300/110V2	D300/160V2
Katalognummer eines kompletten Ablaufes Mat. 304 mit Gitterrost		00.016075.23	00.016110.23	00.077110.23	00.073110.23	00.073160.23
Katalognummer eines kompletten Ablaufes Mat. 304 mit Stabrost		00.016075.34	00.016110.34	00.077110.34	00.073110.34	00.073160.34
Katalognummer eines kompletten Ablaufes Mat. 304 mit Plattenrost		00.016075.43	00.016110.43	00.077110.43	00.073110.43	00.073160.43
Katalognummer eines kompletten Ablaufes Mat. 304 mit Blechrost		00.016075.50	00.016110.50	00.077110.50	00.073110.50	00.073160.50
Abmessungen	h2	75-135	75-135	75-130	75-145	75-145
	DN	75	110	110	110	160
	H	200	200	200	172	172
	h1	60	60	60	60	90
	D	193	193	193	295	295
	Ø	198	198	300	300	300
	hr	25	25	25	25	25
Katalognummer des Ablaufgehäuses Mat. 304 Oberteil		40.016110.06	40.016110.06	40.077110.06	40.073110.06	40.073110.06
Katalognummer des Ablaufgehäuses Mat. 304 Unterteil		50.006075.00	50.006110.00	50.006110.00	50.026110.00	50.002160.00
Katalognummer des Korbes		02.200110.00	02.200110.00	02.200110.00	08.300160.00	08.300160.00
Katalognummer des Schmutzfangkorbes*		03.200110.00	03.200110.00	03.200110.00	09.300160.00	09.300160.00
Katalognummer des Siphons		00.200110.01	00.200110.01	00.200110.01	00.300160.01	00.300160.01
Korb- /Ablagerungsbeckenvolumen [l]		0,45	0,45	0,45	2,9	2,9
Siphondurchlassfähigkeit [l/s]		2,1	2,1	2,1	5,7	5,7
Seriennummern der Roste	Gitterrost	06.200188.06	06.200188.06	06.300290.06	06.300290.06	06.300290.06
	Stabrost	09.200188.06	09.200188.06	09.300290.06	09.300290.06	09.300290.06
	Plattenrost	17.200188.06	17.200188.06	17.300290.06	17.300290.06	17.300290.06
	dichter Plattenrost	16.200188.06	16.200188.06	16.300290.06	16.300290.06	16.300290.06

* Um einen kompletten Ablauf mit einem Schutzfangkorb zu bestellen, die zweite Ziffer der Katalognummer durch „1“, z.B. 01.005075.13 ersetzen.

* Um einen kompletten Ablauf aus dem Material 316 zu bestellen, die erste Ziffer der Katalognummer durch „1“, z.B. 10.005075.13, mit einem Schmutzfangkorb, die zweite Ziffer durch „3“, z.B. 13.005075.13 ersetzen.

Das Ablaufrost mit dichtem Deckel wird mit einem Saugnapf entfernt. Dies ist ein zusätzliches Element - es ist nicht im Set mit dem Ablauf enthalten.



Bei Abläufen mit dichtem Deckel wird ein 8 mm dickes Plattenrost mit umlaufender Dichtung verwendet.

ABDECKUNGSARTEN

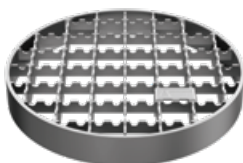

Anti-Rutsch-Gitterrost



Stabrost



Plattenrost



dichtes Plattenrost



Zubehör siehe Seiten 34-35

Professionelle horizontale ABLÄUFE mit rundem Oberteil, einteilig

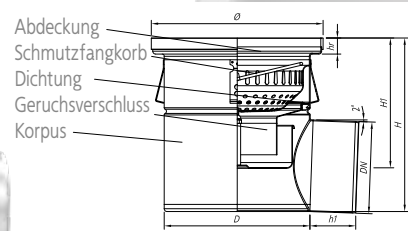
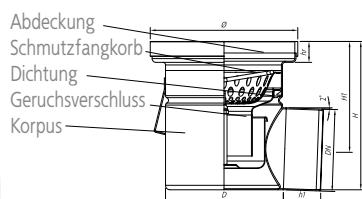

D200/110H1

D300/160H1

Ablaufsymbol		D200/75H1	D200/110H1	D300/200/110H1	D300/110H1	D300/160H1
Katalognummer eines kompletten Ablaufes Mat. 304 mit Gitterrost		00.017075.23	00.017110.23	00.078110.23	00.074110.23	00.074160.23
Katalognummer eines kompletten Ablaufes Mat. 304 mit Stabrost		00.017075.34	00.017110.34	00.078110.34	00.074110.34	00.074160.34
Katalognummer eines kompletten Ablaufes Mat. 304 mit Plattenrost		00.017075.43	00.017110.43	00.078110.43	00.074110.43	00.074160.43
Katalognummer eines kompletten Ablaufes Mat. 304 mit Blechrost		00.017075.50	00.017110.50	00.078110.50	00.074110.50	00.074160.50
Abmessungen	DN	75	110	110	110	160
	H	186	221	221	260	310
	h1	60	60	60	60	90
	D	157	157	157	255	255
	Ø	198	198	300	300	300
	hr	25	25	25	25	25
Katalognummer des Ablaufgehäuses Mat. 304		20.017075.06	20.017110.06	20.078110.06	20.074110.06	20.074160.06
Katalognummer des Korbes		02.200110.00	02.200110.00	02.200110.00	08.300160.00	08.300160.00
Katalognummer des Schmutzfangkorbes*		03.200110.00	03.200110.00	03.200110.00	09.300160.00	09.300160.00
Katalognummer des Siphons		00.200110.01	00.200110.01	00.200110.01	00.300160.01	00.300160.01
Korb-/Ablagerungsbeckenvolumen [l]		0,45	0,45	0,45	2,9	2,9
Siphondurchlassfähigkeit [l/s]		2,1	2,1	2,1	5,7	5,7
Seriennummern der Roste	Gitterrost	06.200188.06	06.200188.06	06.300290.06	06.300290.06	06.300290.06
	Stabrost	09.200188.06	09.200188.06	09.300290.06	09.300290.06	09.300290.06
	Plattenrost	17.200188.06	17.200188.06	17.300290.06	17.300290.06	17.300290.06
	dichter Plattenrost	16.200188.06	16.200188.06	16.300290.06	16.300290.06	16.300290.06

* Um einen kompletten Ablauf mit einem Schutzfangkorb zu bestellen, die zweite Ziffer der Katalognummer durch „1“, z.B. 01.005075.13 ersetzen.

* Um einen kompletten Ablauf aus dem Material 316 zu bestellen, die erste Ziffer der Katalognummer durch „1“, z.B. 10.005075.13, mit einem Schmutzfangkorb, die zweite Ziffer durch „3“, z.B. 13.005075.13 ersetzen.

Das Ablaufrost mit dichtem Deckel wird mit einem Saugnapf entfernt. Dies ist ein zusätzliches Element - es ist nicht im Set mit dem Ablauf enthalten.



Bei Abläufen mit dichtem Deckel wird ein 8 mm dickes Plattenrost mit umlaufender Dichtung verwendet.

ABDECKUNGSARTEN

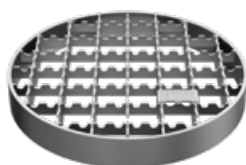

Anti-Rutsch-Gitterrost



Stabrost



Plattenrost



dichtes Plattenrost



Zubehör siehe Seiten 34-35

Professionelle horizontale ABLÄUFE mit rundem Oberteil, zweiteilig



D200/110H2

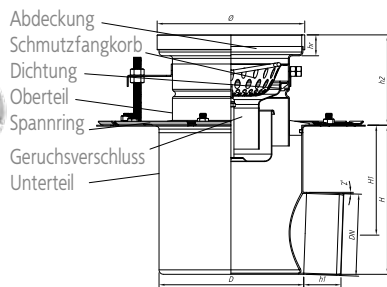

D300/160H2

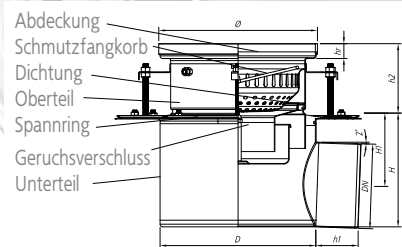

Ablaufsymbol		D200/75H2	D200/110H2	D300/200/110H2	D300/110H2	D300/160H2
Katalognummer eines kompletten Ablaufes Mat. 304 mit Gitterrost		00.018075.23	00.018110.23	00.079110.23	00.075110.23	00.075160.23
Katalognummer eines kompletten Ablaufes Mat. 304 mit Stabrost		00.018075.34	00.018110.34	00.079110.34	00.075110.34	00.075160.34
Katalognummer eines kompletten Ablaufes Mat. 304 mit Plattenrost		00.018075.43	00.018110.43	00.079110.43	00.075110.43	00.075160.43
Katalognummer eines kompletten Ablaufes Mat. 304 mit Blechrost		00.018075.50	00.018110.50	00.079110.50	00.075110.50	00.075160.50
Abmessungen	h2	75-135	75-135	75-130	75-145	75-145
	DN	75	110	110	110	160
	H	200	200	200	172	222
	h1	60	60	60	60	90
	D	157	157	157	295	295
	Ø	198	198	300	300	300
	hr	25	25	25	25	25
Katalognummer des Ablaufgehäuses Mat. 304 Oberteil		40.016110.06	40.016110.06	40.077110.06	40.073110.06	40.073110.06
Katalognummer des Ablaufgehäuses Mat. 304 Unterteil		50.008075.00	50.008110.00	50.008110.00	50.028110.00	50.004160.00
Katalognummer des Korbes		02.200110.00	02.200110.00	02.200110.00	08.300160.00	08.300160.00
Katalognummer des Schmutzfangkorbes*		03.200110.00	03.200110.00	03.200110.00	09.300160.00	09.300160.00
Katalognummer des Siphons		00.200110.01	00.200110.01	00.200110.01	00.300160.01	00.300160.01
Korb- /Ablagerungsbeckenvolumen [l]		0,45	0,45	0,45	2,9	2,9
Siphondurchlassfähigkeit [l/s]		2,1	2,1	2,1	5,7	5,7
Seriennummern der Roste	Gitterrost	06.200188.06	06.200188.06	06.300290.06	06.300290.06	06.300290.06
	Stabrost	09.200188.06	09.200188.06	09.300290.06	09.300290.06	09.300290.06
	Plattenrost	17.200188.06	17.200188.06	17.300290.06	17.300290.06	17.300290.06
	dicht	16.200188.06	16.200188.06	16.300290.06	16.300290.06	16.300290.06

* Um einen kompletten Ablauf mit einem Schutzfangkorb zu bestellen, die zweite Ziffer der Katalognummer durch „1“, z.B. 01.005075.13 ersetzen.

* Um einen kompletten Ablauf aus dem Material 316 zu bestellen, die erste Ziffer der Katalognummer durch „1“, z.B. 10.005075.13, mit einem Schmutzfangkorb, die zweite Ziffer durch „3“, z.B. 13.005075.13 ersetzen.

Das Ablaufrost mit dichtem Deckel wird mit einem Saugnapf entfernt. Dies ist ein zusätzliches Element - es ist nicht im Set mit dem Ablauf enthalten.



Bei Abläufen mit dichtem Deckel wird ein 8 mm dickes Plattenrost mit umlaufender Dichtung verwendet.

ABDECKUNGSARTEN

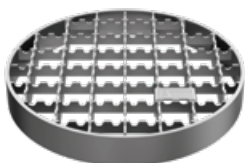

Anti-Rutsch-Gitterrost



Stabrost



Plattenrost



dichtes Plattenrost



Zubehör siehe Seiten 34-35

ZUBEHÖR für professionelle horizontale und vertikale Abläufe, mit rundem Oberteil, ein- und zweiteilig

D200/75V1, D200/75V2, D200/75H1, D200/75H2, D200/110V1, D200/110V2, D200/110H1, D200/110H2

D300/110V1, D300/110V2, D300/160V1, D300/160V2, D300/110H1, D300/110H2, D300/160H1, D300/160H2



SCHMUTZFANGKORB



ABLAGERUNGSKORB (SIEB)



SIPHON

Haben Sie Fragen zu den Produkten oder Dienstleistungen?

Prüfen Sie www.attinox.com und nehmen Sie Kontakt mit uns auf. Unsere Experten werden Ihnen helfen.

Professionelle vertikale ABLÄUFE mit rundem Oberteil, ein- und zweiteilig

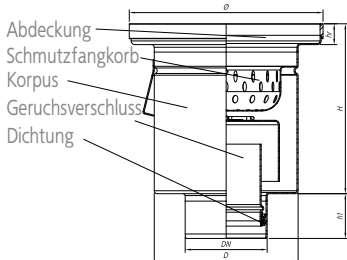

D260/110V1

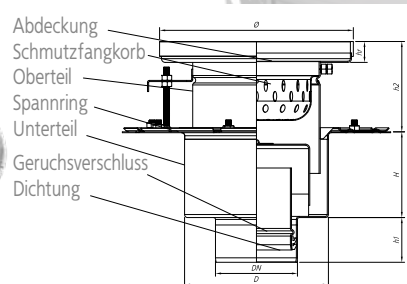

D260/110V2

Abflusssymbol		D260/110V1	D260/110V2
Katalognummer eines kompletten Ablaufes Mat. 304 mit Gitterrost		00.009110.23	00.010110.23
Katalognummer eines kompletten Ablaufes Mat. 304 mit Stabrost		00.009110.34	00.010110.34
Katalognummer eines kompletten Ablaufes Mat. 304 mit Plattenrost		00.009110.43	00.010110.43
Katalognummer eines kompletten Ablaufes Mat. 304 mit Blechrost		00.009110.50	00.010110.50
Abmessungen	h2	-	75-150
	DN	110	110
	H	228	200
	h1	60	60
	D	193	193
	Ø	260	260
	hr	25	25
Katalognummer des Ablaufgehäuses Mat. 304 Oberteil		20.009110.06	20.010110.06
Katalognummer des Ablaufgehäuses Mat. 304 Unterteil		-	50.006110.00
Katalognummer des Korbes		04.250110.00	06.250110.00
Katalognummer des Schmutzfangkorbes*		05.250110.00	07.250110.00
Katalognummer des Siphons		00.250110.02	00.250110.02
Korb-/Ablagerungsbeckenvolumen [l]		1	1
Siphondurchlassfähigkeit [l/s]		3	3
Seriennummern der Roste	Gitterrost	06.250250.06	06.250250.06
	Stabrost	09.250250.06	09.250250.06
	Plattenrost	17.250250.06	17.250250.06
	dichter Plattenrost	16.250250.06	16.250250.06

* Um einen kompletten Ablauf mit einem Schutzfangkorb zu bestellen, die zweite Ziffer der Katalognummer durch „1“, z.B. 01.005075.13 ersetzen.

* Um einen kompletten Ablauf aus dem Material 316 zu bestellen, die erste Ziffer der Katalognummer durch „1“, z.B. 10.005075.13, mit einem Schmutzfangkorb, die zweite Ziffer durch „3“, z.B. 13.005075.13 ersetzen.

Das Ablaufrost mit dichtem Deckel wird mit einem Saugnapf entfernt. Dies ist ein zusätzliches Element - es ist nicht im Set mit dem Ablauf enthalten.



Bei Abläufen mit dichtem Deckel wird ein 8 mm dickes Plattenrost mit umlaufender Dichtung verwendet.

ABDECKUNGSARTEN

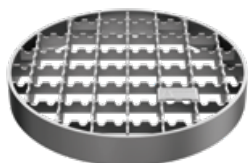

Anti-Rutsch-Gitterrost



Stabrost



Plattenrost



dichtes Plattenrost



Zubehör siehe Seiten 34-35

Professionelle horizontale ABLÄUFE mit rundem Oberteil, ein- und zweiteilig



D260/110H1

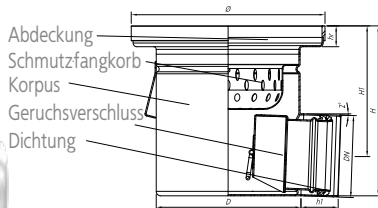

D260/110H2

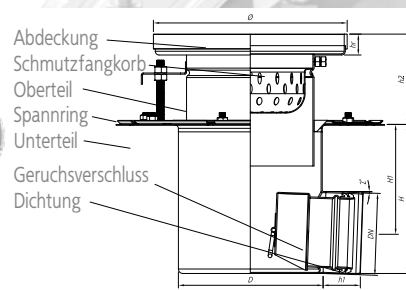

Ablaufsymbol		D260/110H1	D260/110H2
Katalognummer eines kompletten Ablaufes Mat. 304 mit Gitterrost		00.011110.23	00.012110.23
Katalognummer eines kompletten Ablaufes Mat. 304 mit Stabrost		00.011110.34	00.012110.34
Katalognummer eines kompletten Ablaufes Mat. 304 mit Plattenrost		00.011110.43	00.012110.43
Katalognummer eines kompletten Ablaufes Mat. 304 mit Blechrost		00.011110.50	00.012110.50
Abmessungen	h2	–	100-145
	DN	110	110
	H	223	200
	h1	60	60
	D	193	193
	Ø	260	260
	hr	25	25
Katalognummer des Ablaufgehäuses Mat. 304 Oberteil		20.011110.06	20.010110.06
Katalognummer des Ablaufgehäuses Mat. 304 Unterteil		–	50.008110.00
Katalognummer des Korbes		04.250110.00	06.250110.00
Katalognummer des Schmutzfangkorbes*		05.250110.00	07.250110.00
Katalognummer des Siphons		00.250110.03	00.250110.03
Korb-/Ablagerungsbeckenvolumen [l]		1	1
Siphondurchlassfähigkeit [l/s]		2,1	2,1
Seriennummern der Roste	Gitterrost	06.250250.06	06.250250.06
	Stabrost	09.250250.06	09.250250.06
	Plattenrost	17.250250.06	17.250250.06
	dichter Plattenrost	16.250250.06	16.250250.06

* Um einen kompletten Ablauf mit einem Schutzfangkorb zu bestellen, die zweite Ziffer der Katalognummer durch „1“, z.B. 01.005075.13 ersetzen.

* Um einen kompletten Ablauf aus dem Material 316 zu bestellen, die erste Ziffer der Katalognummer durch „1“, z.B. 10.005075.13, mit einem Schmutzfangkorb, die zweite Ziffer durch „3“, z.B. 13.005075.13 ersetzen.

Das Ablaufrost mit dichtem Deckel wird mit einem Saugnapf entfernt. Dies ist ein zusätzliches Element - es ist nicht im Set mit dem Ablauf enthalten.



Bei Abläufen mit dichtem Deckel wird ein 8 mm dickes Plattenrost mit umlaufender Dichtung verwendet.

ABDECKUNGSARTEN

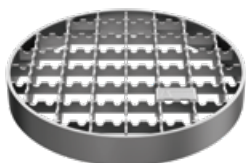

Anti-Rutsch-Gitterrost



Stabrost



Plattenrost



dichtes Plattenrost



Zubehör siehe Seiten 34-35

ZUBEHÖR für professionelle horizontale und vertikale Abläufe, mit rundem Oberteil, ein- und zweiteilig

D260/110V1, D260/110V2, D260/110H1, D260/110H2

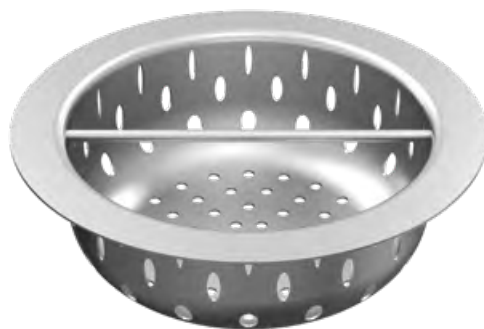

SCHMUTZFANGKORB



ABLAGERUNGSKORB (SIEB)



SIPHON

Antigeruch ABLÄUFE vertikal mit quadratischem Oberteil, ein- und zweiteilig

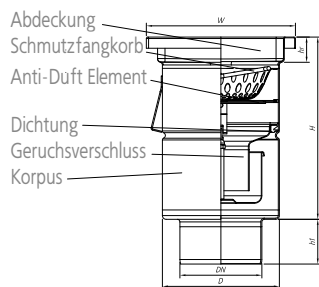

WA200/110V1

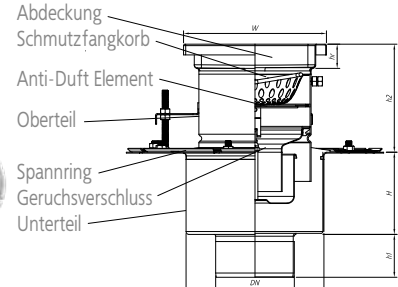

WA200/110V2

Ablaufsymbol		Wa200/110V1	Wa200/110V2
Katalognummer eines kompletten Ablaufes Mat. 304 mit Gitterrost		00.021110.21	00.022110.21
Katalognummer eines kompletten Ablaufes Mat. 304 mit Stabrost		00.021110.32	00.022110.32
Katalognummer eines kompletten Ablaufes Mat. 304 mit Plattenrost		00.021110.41	00.022110.41
Katalognummer eines kompletten Ablaufes Mat. 304 mit Blechrost		00.021110.13	00.022110.13
Abmessungen	H2	–	120-175
	DN	110	110
	H	245	200
	h1	60	60
	D	157	193
	W	200x200	200x200
	hr	25	25
Katalognummer des Ablaufgehäuses Mat. 304 Oberteil		20.021110.07	40.022110.07
Katalognummer des Ablaufgehäuses Mat. 304 Unterteil		–	50.006110.00
Anti-Geruchs-Element		00.200110.08	00.200110.08
Katalognummer des Korbes		02.200110.00	02.200110.00
Katalognummer des Schmutzfangkorbes*		03.200110.00	03.200110.00
Katalognummer des Siphons		00.200110.01	00.200110.01
Korb- /Ablagerungsbeckenvolumen [l]		0,45	0,45
Siphondurchlassfähigkeit [l/s]		2,1	2,1
Seriennummern der Roste	Gitterrost	06.200164.07	06.200164.07
	Stabrost	09.200164.07	09.200164.07
	Plattenrost	17.200164.07	17.200164.07
	Blechrost	01.200165.07	01.200165.07

* Um einen kompletten Ablauf mit einem Schutzfangkorb zu bestellen, die zweite Ziffer der Katalognummer durch „1“, z.B. 01.005075.13 ersetzen.

* Um einen kompletten Ablauf aus dem Material 316 zu bestellen, die erste Ziffer der Katalognummer durch „1“, z.B. 10.005075.13, mit einem Schmutzfangkorb, die zweite Ziffer durch „3“, z.B. 13.005075.13 ersetzen.

ABDECKUNGSARTEN

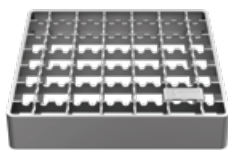

Anti-Rutsch-Gitterrost



Stabrost

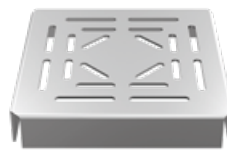

Blechrost (perforiert)



Plattenrost



Antigeruch ABLÄUFE horizontal mit quadratischem Oberteil, ein- und zweiteilig

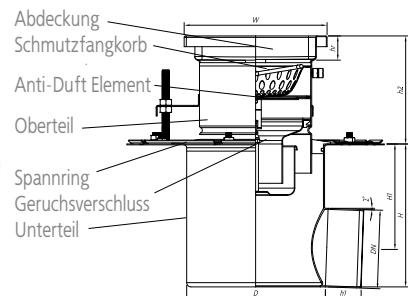
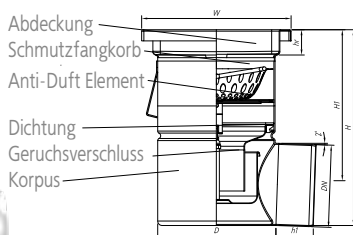

WA200/110H1

WA200/110H2

Ablaufsymbol		Wa200/110H1	Wa200/110H2
Katalognummer eines kompletten Ablaufes Mat. 304 mit Gitterrost		00.023110.21	00.024110.21
Katalognummer eines kompletten Ablaufes Mat. 304 mit Stabrost		00.023110.32	00.024110.32
Katalognummer eines kompletten Ablaufes Mat. 304 mit Plattenrost		00.023110.41	00.024110.41
Katalognummer eines kompletten Ablaufes Mat. 304 mit Blechrost		00.023110.13	00.024110.13
Abmessungen	H2	-	120-175
	DN	110	110
	H	274	212
	h1	60	60
	D	157	193
	W	200x200	200x200
	hr	30	30
Katalognummer des Ablaufgehäuses Mat. 304 Oberteil		20.023110.07	40.024110.07
Katalognummer des Ablaufgehäuses Mat. 304 Unterteil		-	50.008110.00
Anti-Geruchs-Element		00.200110.08	00.200110.08
Katalognummer des Korbes		02.200110.00	02.200110.00
Katalognummer des Schmutzfangkorbes*		03.200110.00	03.200110.00
Katalognummer des Siphons		00.200110.01	00.200110.01
Korb-/Ablagerungsbeckenvolumen [l]		0,45	0,45
Siphondurchlassfähigkeit [l/s]		2,1	2,1
Seriennummern der Roste	Gitterrost	06.200164.07	06.200164.07
	Stabrost	09.200164.07	09.200164.07
	Plattenrost	17.200164.07	17.200164.07
	Blechrost	01.200165.07	01.200165.07

* Um einen kompletten Ablauf mit einem Schutzfangkorb zu bestellen, die zweite Ziffer der Katalognummer durch „1“, z.B. 01.005075.13 ersetzen.

* Um einen kompletten Ablauf aus dem Material 316 zu bestellen, die erste Ziffer der Katalognummer durch „1“, z.B. 10.005075.13, mit einem Schutzfangkorb, die zweite Ziffer durch „3“, z.B. 13.005075.13 ersetzen.

ABDECKUNGSARTEN

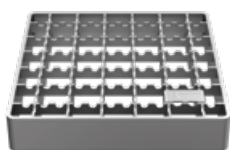

Anti-Rutsch-Gitterrost



Stabrost

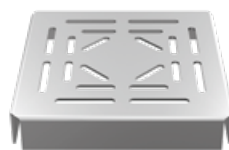

Lochblechrost



Blechrost (perforiert)

