

 **Wieszak na wąż**
montaż na ścianie

 **Hose hanger**
wall mounted

 **Вешалка для шланга**
монтаж на стене

Art. nr No Арт. №	Wymiary Dimensions Размеры	Wykonanie Performance Исполнение
5341250	395x205x200 mm	wersja pełna (jak na ilustracji) full version (as on the picture) цельная версия (как на рисунке)
534125GI	500x160x250 mm	wersja z trwałego drutu durable wire version версия из твердой проволоки



 **Listwa wieszakowa**
montaż na ścianie

 **Hanger board**
Wall mounted

 **Планка с вешалками**
монтаж на стене

Art. nr No Арт. №	Wymiary Dimensions Размеры	Wersja Version Версия	
5341252	75x300x400 mm	dla butów for shoes для обуви	dla 2 osób for 2 persons на 2 человека
5341253	750x130x200 mm	dla szalików for scarves для шарфов	dla 2 osób for 2 persons на 2 человека
5341254	750x90x165 mm	dla ubrań for clothes для одежды	dla 4 osób for 4 persons на 4 человека
5341255	750x90x300 mm	na czapki i hełmy for caps and helmets для шапок и чепцов	dla 4 osób for 4 persons на 4 человека



 **Wkład do kotła**

 **Boiler insert**

 **Вкладыш для котла**

Art. nr No Арт. №		Wymiary Dimensions Размеры	Do kotła For boiler Для котла	dla Art.-Nr: for Art.-No: для Арт. №
Stal nierdzewna Stainless steel Нержавеющая сталь	Aluminium Aluminium Алюминий			
60801BS	60801SS	Ø 460 mm	90 l	6080100
60802BS	60802SS	Ø 520 mm	120 l	6080200/6080500
60803BS	60803SS	Ø 580 mm	150 l	6080300/6080600
60807BS	60807SS	Ø 680 mm	200 l	6080700
60808BS	60808SS	880x780 mm	300 l	6080800/6080800-FB
60809BS	60809SS	1130x780 mm	400 l	6080900



 **Wkład do kotła**
stal szlachetna, wersja 1 i 2 częściowa

 **Boiler insert**
high-grade stainless steel, version 1 and 2 parts

 **Вкладыш для котла**
благородная сталь, версия односоставная и двусоставная

Art. nr No Арт. №	Wymiary Dimensions Размеры	Do kotła For boiler Для котла	dla Art.-Nr: for Art.-No: для Арт. №
60801K1	460 mm / 1 częściowy 1 częściowy односоставной	90 l	60801
60802K1	520 mm / 1 częściowy 1 częściowy односоставной	12 l	60802 / 60805
60803K1	580 mm / 1 częściowy 1 częściowy односоставной	150 l	60803 / 60806
60804K1	680 mm / 1 częściowy 1 częściowy односоставной	200 l	60807
60801K2	460 mm / 2 częściowy 2 częściowy двусоставной	90 l	60801
60802K2	520 mm / 2 częściowy 2 częściowy двусоставной	12 l	60802 / 60805
60803K2	580 mm / 2 częściowy 2 częściowy двусоставной	150 l	60803 / 60806
60804K2	680 mm / 2 częściowy 2 częściowy двусоставной	200 l	60807



Taca

wersja szlifowana lub lustrzana,
grubość 1 mm, podniesiony rant,
spawana, prosty bok z przewinięciem



Tray

grinded or mirror version,
1 mm thickness, raised edge,
welded, straight wounded side



Поднос

отделка шлифованная или зеркальная
толщина 1 мм, приподнятый бортик сварная
конструкция, прямая боковая сторона слегка загнутая

Wersja szlifowana | Grinded version | Шлифованная версия

Art. nr No Арт. №	Wymiary Dimensions Размеры
75401GF	275x275x35 mm
75403GF	275x275x60 mm
75405GF	420x280x30 mm
75406GF	420x280x50 mm
75407GF	790x300x50 mm
75412GF	840x300x40 mm

Wersja lustrzana | Mirror version | Зеркальная версия

Art. nr No Арт. №	Wymiary Dimensions Размеры
75501GF	275x275x35 mm
75503GF	275x275x60 mm
75505GF	420x280x30 mm
75506GF	420x280x50 mm
75507GF	790x300x50 mm
75512GF	840x300x40 mm

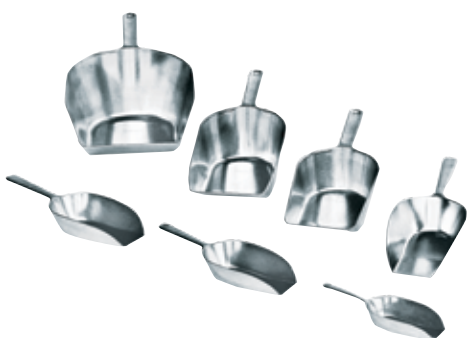

Łopatka

aluminium AlMgSi 0.5



Spatula

aluminium AlMgSi 0.5





Лопатка

алюминий AlMgSi 0,5



Art. nr No Арт. №	Długość Length Длина	Pojemność Capacity Объем
7311100	145 mm	50 g
7311200	185 mm	90 g
7311300	210 mm	160 g
7311400	250 mm	240 g
7311500	310 mm	500 g
7311600	350 mm	1000 g
7311700	430 mm	2500 g



-  **Czerpak**
uchwyt plastik lub aluminium
-  **Scoop**
Plastic or aluminium grip
-  **Черпак**
ручка из пластика или алюминия



Uchwyt aluminium Aluminium grip Ручка из алюминия	Uchyt plastik Plastic grip Ручка из пластика	Wymiary Dimensions Размеры
4012100	4071100	280x200x600 mm
4022100	4081100	340x270x700 mm
4022200	4081200	430x290x800 mm
4022300	4081300	500x370x800 mm



-  **Wieszak na lejki i sitka**
montaż na ścianie
-  **Hanger for funnels and sieves**
wall mounted
-  **Вешалка для леек и сит**
монтаж на стене

Art. nr No Арт. №	Wymiary Dimensions Размеры
7360200	590x105x275 mm



-  **Wieszak na noże i sitka**
montaż na ścianie
-  **Hanger for sieves and knives**
wall mounted
-  **Вешалка для ножей и сит**
монтаж на стене

Art. nr No Арт. №	Wymiary Dimensions Размеры
7370100	590x105x455 mm

**Wieszak na noże i toporki**

powierzchnia szlifowana,
na ścianę lub kłoc z 2 uchwytami,
wkład z tworzywa

**Hanger for knives and hatchets**

grinded surface,
wall mounted or a log with 2 grips,
plastic insert

**Вешалка для ножей и топоров**

поверхность шлифованная
для настенного монтажа или на колодку с 2 держателями
вкладыш из пластмассы

Art. nr | No | Арт. №

73601KU

Wymiary | Dimensions | Размеры

400x80x270 mm

**Wiadro**

pojemność 10 litrów

**Bucket**

capacity 10 l



**Ведро**

объем 10 литров

Art. nr | No | Арт. №



4610100



-  **Kij węzarniczy „Gwiazdka”**
aluminium AlMgSi 0,5, różne wersje długości,
kij z profilu
-  **Smoking rod „Star”**
aluminium AlMgSi 0,5, different length,
made of a profile
-  **Коптильный кий «Звездочка»**
алюминий AlMgSi 0,5, различные версии длины,
кий из профиля

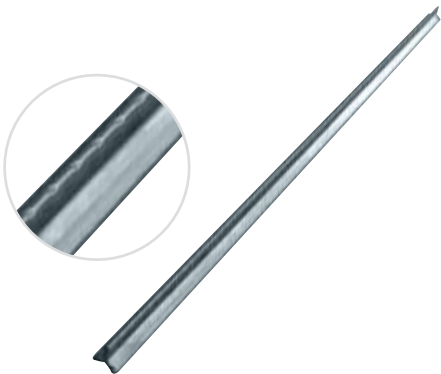

Art. nr No Арт. №	Długość Length Длина
7383400	800 mm
7382400	900 mm
7381400	1000 mm

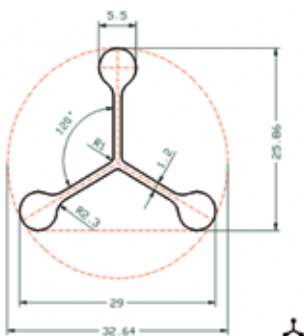

-  **Kij węzarniczy „Gwiazdka”**
stalowy, krawędzie karbowane, kij z rurki
-  **Smoking rod „Star”**
steel, chattered edges, tube stick
-  **Кий коптильный «Звездочка»**
стальной, грани рифленые, кий из трубки

Art. nr No Арт. №	Długość Length Длина
?	1000 mm



-  Możliwość wykonania każdego typu kija z aluminium i stali nierdzewnej
-  It is possible to manufacture each type of a smoking rod from aluminium and stainless steel
-  Возможность изготовления каждого типа кия из алюминия и нержавеющей стали



Deski do krojenia
polietylen, z zaokrągleniem 15 mm,
na plastikowych stopkach, różne kolory

Cutting boards
polyethylene, rounded 15 mm,
on plastic feet, different colours

Доски разделочные
полиэтилен, с закругленными краями 15 мм,
на пластиковых лапках, различные цвета

Art. nr No Арт. №					Wymiary Dimensions Размеры
Biały White белый	Czerwony Red красный	Zielony Green зеленый	Niebieski Blue голубой	Czarny Black черный	
55746WS-R	55746RT-T	55746GR-R	55746BL-R	55746SW-R	400x300x20 mm
55747WS-R	55747RT-T	55747GR-R	55747BL-R	55747SW-R	500x300x20 mm
55748WS-R	55748RT-T	55748GR-R	55748BL-R	55748SW-R	600x300x20 mm

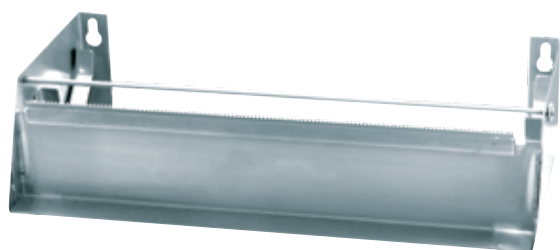

Nóż do folii
powierzchnia szlifowana,
na 1 lub 2 rolki

Foil knife
grinded surface,
for 1 or 2 rolls

Нож для пленки
шлифованная поверхность,
для 1 или 2 рулонов

Art. nr No Арт. №	Długość rolki Roll length Длина рулона	Wymiary Dimensions Размеры
5370400	300 mm	340x160x80 mm
5370500	450 mm	490x160x80 mm
5370600	600 mm	640x160x80 mm
5370700	2 x 300 mm	340x240x80 mm
5370800	2 x 450 mm	490x240x80 mm